

Diseñamos nuestros hornos para ajustarnos a tu estilo de vida.

Por esta razón, proporcionamos una variedad de soluciones, desde lo simple y práctico hasta lo tecnológicamente avanzado, y una rica diversidad de modelos. Trabajamos respetando tu salud, comodidad y seguridad. Los hornos equipados con programas de vapor son ideales para aquellos que valoran un estilo de vida saludable y activo. La cocción lenta ayuda a mejorar el sabor y el aroma de los platos. La combinación de temperatura estable y la nueva función de aire caliente te garantiza que los alimentos siempre se cocinarán perfectamente. Te ayudamos con la limpieza. La función de limpieza pirolítica es el método de limpieza más efectivo y fácil disponible en el mercado. El sistema Pro Baby System es una combinación de funciones que aumenta el nivel de seguridad de tu cocina. La clase energética A+ proporciona una alta eficiencia energética; por tanto, está protegiendo el medio ambiente al mismo tiempo que ahorra dinero.

• hornos



Amica

Precalentamiento rápido



Precalentamiento rápido

¿Te pasas el día corriendo y siempre te falta tiempo? Esta función te permite precalentar el horno a la temperatura deseada de forma casi instantánea. Activa las resistencias del sistema de circulación de aire caliente y la resistencia inferior, o el supergrill y el ventilador, aprovechando al máximo la potencia del horno para un calentamiento muy rápido. Basta con que enciendas el horno un momento antes de empezar la cocción, tu plato estará listo a tiempo, sin ningún problema.





Tabla de recetas en la puerta



Recetas en la puerta

Las recetas en el interior de la puerta del horno te ofrecen una ayuda fácil y están siempre al alcance de tu vista. Contiene información sobre el tipo de comida, la temperatura, el nivel de la bandeja y el tiempo de cocción.



Limpieza Pyrolitic



Autolimpieza por pirólisis

La limpieza a fondo de un horno sucio requiere mucho tiempo y es muy molesta. Afortunadamente, ahora puedes olvidarte de ella. La pirólisis permite una autolimpieza del horno muy eficaz y, gracias al bloqueo de la puerta, también muy segura. Además, no tendrás que usar ningún detergente. El horno se calienta a 490°C, así toda la suciedad queda eliminada, incluso la grasa más resistente. Al utilizar la función de pirólisis, evitarás la limpieza manual, no gastarás en detergentes y ahorrarás bastante tiempo. ¡Permítete un pequeño lujo!





Limpieza Aqualytic



Limpieza por vapor

¡Basta de perder tanto tiempo en la limpieza del horno! Gracias al sistema Aqualytic podrás eliminar incluso la suciedad más resistente de una forma muy rápida y fácil. Vierte 250 ml de agua en la bandeja del horno, activa el programa y, una vez finalizado, elimina la suciedad rápidamente. Es muy fácil, porque las paredes del horno están recubiertas de AquaRealEase®, un esmalte extra liso en el que no penetra la suciedad. ¡Más sencillo y rápido que nunca!



Limpieza Steam Cleaning

STEAM

Limpieza por vapor

La superficie extralisa del esmalte permite una limpieza muy rápida y fácil. Lo único que tienes que hacer es verter medio litro de agua en la bandeja, introducirla en el interior del horno, ajustando la temperatura a 50°C y el tiempo a 30 minutos. Cuando el vapor del agua ablande la suciedad, podrás limpiar fácilmente el interior del horno con un paño húmedo.





Programas de cocción al vapor & cocción lenta



Programas de cocción al vapor



Preparar alimentos sanos nunca ha sido tan fácil. Para cocinar un plato sabroso y sano, solo tendrás que llenar de agua el recipiente instalado en el horno y elegir uno de los programas de cocción al vapor. Así, los alimentos conservarán los nutrientes valiosos, estarán jugosos y menos grasos. ¡Come rico y mantente en forma!

Cocción lenta



¿Quieres comer sano y rico? Ahora, gracias a la función de cocción lenta, preparar alimentos sanos es más fácil que nunca. Disfruta de las ventajas de la cocción lenta a baja temperatura. Así, los alimentos conservarán su valor nutricional y estarán más jugosos y sabrosos. ¡Come rico y vive sano!



Flexi Space

**FLEXI
SPACE**

Flexi Space

¿Están los niveles de la bandeja de tu horno adaptados para cualquier situación? Ahora, el sistema Flexi Space, con nuevas guías Click&Go y las rejillas adaptadas, te permite organizar el interior de tu horno con un solo clic. Apreciarás también la facilidad con que se desmontan y extraen estos elementos para poder lavarlos cómodamente.



A+
CLASS

Eficiencia energética A+



Horneado energéticamente eficiente

Puedes ahorrar 42 kWh utilizando un horno de clase A+ en comparación con uno de categoría A. Esto es suficiente para cocinar incluso 200 bandejas extra de galletas. Con este ahorro de energía puedes hornear o asar libremente.



168
magdalenas



200
galletas



20
raciones de carne



13
raciones de pollo



I-touch Free

Este recubrimiento especial permite tocar la superficie sin dejar huellas de dedos. De esta forma ahorrarás tiempo de limpieza y lo podrás dedicar a tu familia.



Elementos retroiluminados

La iluminación del tirador, de los mandos y del borde de la placa forman parte de un diseño moderno y funcional. Además de ser un elemento decorativo, la iluminación sirve también como indicador de funcionamiento.



Apertura y cierre suave

Gracias a la función de apertura y cierre suave de la puerta, usar el horno es aún más agradable y cómodo. Esta función permite un mejor control del tiempo de apertura y cierre de la puerta del horno y una mayor seguridad.



Sonda de temperatura

La termosonda mide con gran precisión la temperatura en el interior de los alimentos. Cuando ésta alcance el valor deseado, sonará una señal de aviso y el horno se apagará de forma automática.



Asador giratorio

Es un elemento muy práctico que permite preparar pollos asados, dorados y crujientes, así como otros tipos de carne. Para un resultado óptimo combina el asador giratorio con el grill y la resistencia superior.



Pro Baby System

Con el fin de mejorar la seguridad en la cocina cuando hay niños, hemos ideado un sistema que combina las diferentes funciones: bloqueo infantil, bloqueo de la puerta, panel frontal I-cool y guías extraíbles con autofreno. Para que puedas disfrutar de cocinar con tus hijos, sin preocuparte por nada.



I-cool Front

El nuevo sistema de ventilación absorbe el aire caliente no solo del interior del horno, sino también del espacio que hay entre los paneles de la puerta, permitiendo que la temperatura del frente no supere los límites de seguridad.



Pantalla táctil interactiva

Todas las funciones y programas principales del horno se pueden seleccionar intuitivamente con el toque de un dedo. Además, tienes un libro multimedia de cocina, creando una colección de tus recetas favoritas para que estén al alcance de tu mano. Las fotos guardadas siempre son fácilmente accesibles gracias a la presentación digital de las mismas.



Mandos Push-pull retroiluminados

Los mandos giratorios, elegantes y ergonómicos, permiten mantener el panel de control limpio. Los elementos protegidos no se ensucian y el panel de control permanece siempre limpio y operativo.



Programas predefinidos de cocción

Tres programas predefinidos que te permiten seleccionar rápidamente las opciones de temperatura para cocinar los platos más habituales. La temperatura de 42°C es ideal para fundir mantequilla o chocolate, 70°C para calentar sopas y salsas y 94°C para cocer arroz o pasta. De esta forma puedes elegir rápidamente lo que necesites y disfrutar de la cocina.



Guías telescópicas completamente extraíbles

Hemos conseguido un nivel aún mayor de seguridad gracias a las nuevas guías telescópicas que se extraen completamente. Podrás acceder fácilmente incluso a los recipientes más pesados. Esta solución reduce sensiblemente el riesgo de sufrir quemaduras y facilita la extracción de los recipientes del interior del horno.



Programas de usuario

Con la función Programas de usuario podrás grabar tus propios ajustes para que la preparación de tus platos preferidos sea más fácil y placentera.



Desmontado fácil de la puerta

Gracias a este nuevo sistema podrás extraer fácilmente el cristal de la puerta del horno sin necesidad de desmontar toda la puerta. Solamente hay que soltar dos grapas en la parte superior de la puerta. Puede hacerlo cualquiera ya que no se requiere el uso de herramientas. De esta forma, la limpieza del horno resulta más fácil que nunca.

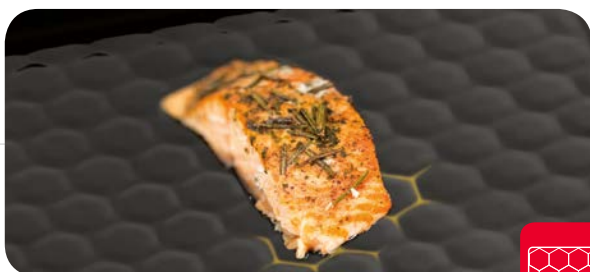

Bandeja Procook

Nuestro diseño original de bandeja hexagonal Procook permite preparar alimentos más sanos y sabrosos. Esto es posible gracias al perforado de la bandeja, con dibujo de nido de abeja, que elimina las grasas. Una nueva solución que ofrecemos para favorecer la salud y la comodidad de los usuarios.



Bandeja Non-Stick

El recubrimiento de la bandeja que incorpora las soluciones de nanotecnología impide que se adhieran la grasa y la suciedad, haciendo la limpieza más fácil que nunca.

Funciones de los hornos Amica



Ventilador + resistencia superior + resistencia inferior



Grill para preparación de filetes, salchichas, pinchos...



Super Grill: grill + resistencia superior para preparación de asados de carne de gran tamaño con el asador rotativo



Turbo Grill: ventilador + grill



Descongelación



Resistencia inferior para hornear las bases de las tartas y pasteles



Grill + ventilador: precalentamiento rápido (150°C en 4 minutos)



Resistencia superior/tostador para dorar la parte superior de los pasteles



Aire caliente + resistencia inferior para preparación de pizzas



Aire caliente/ventilador + resistencia circular para preparación de pasteles en dos niveles a la vez; y mayor rapidez para descongelar alimentos



Grill + asador rotativo motorizado



Grill + resistencia superior + asador rotativo



Resistencia superior + grill + ventilador



Resistencia superior + resistencia inferior para horneado de forma convencional



Presentación digital de fotos

Puedes crear y ver fotos en la pantalla de su horno, y ajustarlas de acuerdo a la ocasión y el ambiente.



Programas de horneado preinstalados

Configuraciones del horno listas para usar, para instrucciones de recetas específicas.



Programador de temperatura Temporizador inteligente

Con el horno Integra Smart puedes usar la pantalla táctil de forma sencilla y amigable. La pantalla interactiva combina una apariencia espectacular con capacidades impresionantes.



I-light Space

Las luces de halógeno, a ambos lados del horno, te permiten ver mejor el interior.



I-touch Free

El acabado especial de la superficie mantiene el dispositivo libre de huellas digitales.



Limpieza pirólfítica del horno

La función más efectiva de limpieza automática del horno, usando una temperatura extremadamente alta para quemar la suciedad y los residuos.



Circulación de aire caliente

La función de aire caliente permite mejor distribución del calor y constante circulación del aire.



Tabla de recetas en la puerta

Echa un vistazo y revisa las instrucciones de horneado, convenientemente localizadas en la puerta del horno.



Capacidad de peso máximo de 15kg en la puerta del horno

Un lugar conveniente para colocar recipientes calientes y pesados



- Pyrolytic
- Aqualytic System
- Steam Cleaning
- Conventional

Amica PREMIUM



EB622MA+ IN



EB622BA+ IN



EB622WA+ IN

gama exclusiva

INTEGRA



EBI712104AA PYRO



EBI81074AA PYRO



EBI7574AA PYRO



EBI 71394 AA STEAM



EBI81074BAA



EBI8562AA



EBI8562BAA



EBI8564WAA

FINE



EB7521 PYRO

RETRO



EB6562 AQUA

COMPACTO



AMMB44E1GCI

horno compacto

INTEGRA



EB6542WW



EB6542X



EBR7331AA



EB6542W



EB6542B



EBR7331WAA



EB6112X

Amica PREMIUM



Amica Premium es una gama exclusiva de equipos de encastre, creados para aquellos que valoran los aparatos perfectamente diseñados.

El protagonista de la colección es un horno con tirador iluminado y programador elegante e intuitivo. Los aparatos están disponibles en tres colores - Black Matt, Pure White y Manhattan Beige. Los electrodomésticos de Amica Premium dan vida a la cocina para facilitar la vida y proporcionar seguridad. La campana se adapta de forma automática a la configuración de las placas y la aplicación móvil se puede utilizar para comprobar el estado operativo de los aparatos en cualquier momento y apagar o encender el horno a distancia.

design by **CODE.**



Hornos multifunción - STEAM CLEANING



Descripción	Equipamiento	Datos técnicos
<ul style="list-style-type: none"> • Programador Tty • Sensor Control • Child Lock • 10 funciones de horno • Mandos retroiluminados • Circulación de aire caliente • Pre calentamiento rápido • Tirador retroiluminado • Soft Close 	<ul style="list-style-type: none"> • Rejillas laterales • Guías telescópicas 2x75% • Guías telescópicas con freno • Bandejas Non-Stick y Procook: profunda y plana • Parrilla • Steam Cleaning • Puerta fácil limpieza • Luz halógena • 3 cristales en puerta • CoolDoor3 • Cristal reflectante • Termosonda • Tabla de recetas en la puerta 	<ul style="list-style-type: none"> • Capacidad del horno: 65 l • Clase energética A + • Consumo de energía para programa convencional: 0.99 kWh • Consumo de energía para programa Turbo: 0.67 kWh • Grill: 2000 W • Resistencia superior: 900 W • Resistencia inferior: 1100 W • Resistencia circular: 2000 W • Dimensiones del horno: 595 x 595 x 575 mm • Dimensiones de encastre: 560 x 560 x 600 mm • Potencia total: 3.1 kW



• EB622MA+ IN

Manhattan Beige / 5906006556297 / 55629

precio de referencia 499€



• EB622BA+ IN

Black Matt / 5906006556280 / 55628

precio de referencia 499€



• EB622WA+ IN

Pure White / 5906006556303 / 55630

precio de referencia 499€



reddot award 2015 winner



línea
INTEGRA



La **línea Integra** combina un aspecto refinado con tecnología avanzada y un punto de vista respetuoso con el medio ambiente.

Aspectos elegantes, mangos ergonómicos, paneles sofisticados y pantallas altamente intuitivas son las características que distinguen a la línea Integra. Descubre el estilo y la modernidad compuestos por materiales de la más alta calidad, incluyendo el acero inoxidable I-touch Free sobre el que no se marcan las huellas. Diseña tu propia cocina utilizando la completa gama de productos de encastre disponibles de la línea Integra. Esta incluye hornos, placas, campanas, microondas y lavavajillas.



design by **CODE.**



- EBI712104AA PYRO

Inox. / 5906006556983 / 55698 / precio de referencia 799€

Horno multifunción - Pantalla Táctil - PIRÓLISIS



Descripción	Equipamiento	Datos técnicos
<ul style="list-style-type: none"> • Programador Tx • Sensor Control • Child Lock • 10 funciones de horno • 37 programas preinstalados/ 20 programas creados por usuario • Libro de cocina • Presentación de fotos en pantalla • Memoria USB 8 GB • Circulación de aire caliente • Precalentamiento rápido • Descongelación • Wi-Fi • Bluetooth 	<ul style="list-style-type: none"> • Rejillas laterales • Guías telescópicas 3x100% • Bandejas Non-Stick y Procook: profunda y plana • Parrilla • Autolimpieza por pirólisis • Steam Cleaning • Puerta fácil limpieza • I-light Space • 4 cristales en puerta • CoolDoor4 • Cristal reflectante e I-cool Front • Tabla de recetas en la puerta 	<ul style="list-style-type: none"> • Capacidad del horno: 65 l • Clase energética A • Consumo de energía para programa convencional: 0.99 kWh • Consumo de energía para programa Turbo: 0.88 kWh • Grill: 2000 W • Resistencia superior: 900 W • Resistencia inferior: 1100 W • Resistencia circular: 2000 W • Dimensiones del horno: 595 x 595 x 575 mm • Dimensiones de encastre: 560 x 560 x 600 mm • Potencia total: 3.1 kW



- EBI81074AA PYRO

Inox. / 5906006551841 / 55184 / precio de referencia 599€

Horno multifunción - PIRÓLISIS



Descripción	Equipamiento	Datos técnicos
<ul style="list-style-type: none"> • Programador Tf • Sensor Control • Child Lock • 12 funciones de horno • 25 programas preinstalados/ 10 programas creados por usuario • Circulación de aire caliente • Precalentamiento rápido • Descongelación 	<ul style="list-style-type: none"> • Rejillas laterales • Guías telescópicas 1x100%, 1x75% • Bandejas Non-Stick y Procook: profunda y plana • Parrilla • Autolimpieza por pirólisis • Steam Cleaning • Puerta fácil limpieza • I-light Space • 4 cristales en puerta • CoolDoor4 • Cristal reflectante e I-cool Front • Asador rotativo • Tabla de recetas en la puerta 	<ul style="list-style-type: none"> • Capacidad del horno: 65 l • Clase energética A • Consumo de energía para programa convencional: 0.99 kWh • Consumo de energía para programa Turbo: 0.88 kWh • Grill: 2000 W • Resistencia superior: 900 W • Resistencia inferior: 1100 W • Resistencia circular: 2000 W • Dimensiones del horno: 595 x 595 x 575 mm • Dimensiones de encastre: 560 x 560 x 600 mm • Potencia total: 3.1 kW



- EBI7574AA PYRO

Inox. / 5906006551858 / 55185 / precio de referencia 429€

Horno multifunción - PIRÓLISIS



Descripción	Equipamiento	Datos técnicos
<ul style="list-style-type: none"> • Programador Ts • Sensor Control • 10 funciones de horno • Mandos ocultos retroiluminados • Circulación de aire caliente • Descongelación 	<ul style="list-style-type: none"> • Rejillas laterales • Guías telescópicas 1x100%, 1x75% • Bandejas: profunda y plana • Parrilla • Autolimpieza por pirólisis • Steam Cleaning • Puerta fácil limpieza • Luz estándar • 4 cristales en puerta • CoolDoor4 • Cristal reflectante e I-cool Front • Tabla de recetas en la puerta 	<ul style="list-style-type: none"> • Capacidad del horno: 65 l • Clase energética A • Consumo de energía para programa convencional: 0.99 kWh • Consumo de energía para programa Turbo: 0.88 kWh • Grill: 2000 W • Resistencia superior: 900 W • Resistencia inferior: 1100 W • Resistencia circular: 2000 W • Dimensiones del horno: 595 x 595 x 575 mm • Dimensiones de encastre: 560 x 560 x 600 mm • Potencia total: 3.1 kW



• EBI71394AA STEAM

Inox. / 5906006556990 / 55699 / precio de referencia 999€

Horno multifunción - VAPOR - AQUALISIS



Descripción	Equipamiento	Datos técnicos
<ul style="list-style-type: none"> • Programador Txp • Sensor Control • Horno vapor • Child Lock • 10 funciones de horno • 37 programas preinstalados/ 20 programas creados por usuario • 16 programas vapor • Libro de cocina • Presentación de fotos en pantalla • Memoria USB 8 GB • Circulación de aire caliente • Precalentamiento rápido • Descongelación • Wi-Fi • Bluetooth 	<ul style="list-style-type: none"> • Rejillas laterales • Guías telescópicas 3x100% • Bandejas Non-Stick y Procook: profunda y plana • Parrilla • Aqualytic System • Puerta fácil limpieza • I-light Space • 3 cristales en puerta • CoolDoor3 • Cristal reflectante • Termosonda • Tabla de recetas en la puerta 	<ul style="list-style-type: none"> • Capacidad del horno: 65 l • Clase energética A • Consumo de energía para programa convencional: 0.99 kWh • Consumo de energía para programa Turbo: 0.88 kWh • Grill: 2000 W • Resistencia superior: 900 W • Resistencia inferior: 1100 W • Resistencia circular: 2000 W • Dimensiones del horno: 595 x 595 x 575 mm • Dimensiones de encastre: 560 x 560 x 600 mm • Potencia total: 3.1 kW



• EBI81074BAA

Negro / 5906006556976 / 55697 / precio de referencia 549€

Horno multifunción - AQUALISIS



Descripción	Equipamiento	Datos técnicos
<ul style="list-style-type: none"> • Programador Tf • Sensor Control • Child Lock • 12 funciones de horno • 25 programas preinstalados/ 10 programas creados por usuario • Circulación de aire caliente • Precalentamiento rápido • Descongelación 	<ul style="list-style-type: none"> • Rejillas laterales • Guías telescópicas 1x100% , 1x75% • Bandejas Non-Stick y Procook: profunda y plana • Parrilla • Aqualytic System • Puerta fácil limpieza • I-light Space • 3 cristales en puerta • CoolDoor3 • Cristal reflectante e I-cool Front • Termosonda • Asador rotativo • Tabla de recetas en la puerta 	<ul style="list-style-type: none"> • Capacidad del horno: 65 l • Clase energética A • Consumo de energía para programa convencional: 0.99 kWh • Consumo de energía para programa Turbo: 0.88 kWh • Grill: 2000 W • Resistencia superior: 900 W • Resistencia inferior: 1100 W • Resistencia circular: 2000 W • Dimensiones del horno: 595 x 595 x 575 mm • Dimensiones de encastre: 560 x 560 x 600 mm • Potencia total: 3.1 kW



• EBI8562AA

Inox. / 5906006552817 / 55281 / precio de referencia 349€

Horno multifunción - AQUALISIS



Descripción	Equipamiento	Datos técnicos
<ul style="list-style-type: none"> • Programador Ts • Sensor Control • 10 funciones de horno • Mandos ocultables retroiluminados • Circulación de aire caliente • Precalentamiento rápido • Descongelación 	<ul style="list-style-type: none"> • Rejillas laterales • Guías telescópicas 2x75% • Bandejas Non-Stick y Procook: profunda y plana • Parrilla • Aqualytic System • Puerta fácil limpieza • Luz estándar • 3 cristales en puerta • CoolDoor3 • Cristal reflectante • Asador rotativo • Tabla de recetas en la puerta 	<ul style="list-style-type: none"> • Capacidad del horno: 65 l • Clase energética A • Consumo de energía para programa convencional: 0.99 kWh • Consumo de energía para programa Turbo: 0.88 kWh • Grill: 2000 W • Resistencia superior: 900 W • Resistencia inferior: 1100 W • Resistencia circular: 2000 W • Dimensiones del horno: 595 x 595 x 575 mm • Dimensiones de encastre: 560 x 560 x 600 mm • Potencia total: 3.1 kW



• EBI8562BAA

Negro / 5906006552831 / 55283 / precio de referencia 349€

Horno multifunción - AQUALISIS



Descripción	Equipamiento	Datos técnicos
<ul style="list-style-type: none"> Programador Ts Sensor Control 10 funciones de horno Mandos ocultables retroiluminados Circulación de aire caliente Precalentamiento rápido Descongelación 	<ul style="list-style-type: none"> Rejillas laterales Guías telescópicas 3x75% Guías telescópicas con freno Bandejas Non-Stick y Procook: profunda y plana Parrilla Aqualytic System Puerta fácil limpieza Luz estándar 3 cristales en puerta CoolDoor3 Cristal reflectante Asador rotativo Tabla de recetas en la puerta 	<ul style="list-style-type: none"> Capacidad del horno: 65 l Clase energética A Consumo de energía para programa convencional: 0.99 kWh Consumo de energía para programa Turbo: 0.88 kWh Grill: 2000 W Resistencia superior: 900 W Resistencia inferior: 1100 W Resistencia circular: 2000 W Dimensiones del horno: 595 x 595 x 575 mm Dimensiones de encastre: 560 x 560 x 600 mm Potencia total: 3.1 kW



• EBI8564WAA

Blanco / 5906006552848 / 55284 / precio de referencia 349€

Horno multifunción - AQUALISIS



Descripción	Equipamiento	Datos técnicos
<ul style="list-style-type: none"> Programador Ts Sensor Control 10 funciones de horno Mandos ocultables retroiluminados Circulación de aire caliente Precalentamiento rápido Descongelación 	<ul style="list-style-type: none"> Rejillas laterales Guías telescópicas 2x75% Guías telescópicas con freno Bandejas Non-Stick y Procook: profunda y plana Parrilla Aqualytic System Puerta fácil limpieza I-light Space 3 cristales en puerta CoolDoor3 Cristal reflectante e I-cool Front Asador rotativo Tabla de recetas en la puerta 	<ul style="list-style-type: none"> Capacidad del horno: 65 l Clase energética A Consumo de energía para programa convencional: 0.99 kWh Consumo de energía para programa Turbo: 0.88 kWh Grill: 2000 W Resistencia superior: 900 W Resistencia inferior: 1100 W Resistencia circular: 2000 W Dimensiones del horno: 595 x 595 x 575 mm Dimensiones de encastre: 560 x 560 x 600 mm Potencia total: 3.1 kW



• AMMB44E1GCI

Inox. / 5906006030827 / 1103082 / precio de referencia 549€

Horno compacto - 44 l



Descripción	Equipamiento	Datos técnicos
<ul style="list-style-type: none"> Sensores electrónicos Capacidad: 44 l 5 programas 13 programas automáticos Display LED rojo Reloj 95' 	<ul style="list-style-type: none"> Grill convencional Combigrill Circulación de aire caliente Multi Wave System Quick Start Child Lock Descongelación de tiempo / peso Diámetro del plato: 360 mm <p>Accesorios:</p> <ul style="list-style-type: none"> Bandeja vidrio Parrilla 	<ul style="list-style-type: none"> Potencia: 3350 W Potencia del microondas: 900 W Potencia de grill: 1750 W Nivel de ruido: 63 dB(A)/1pW Dimensiones (A x A x F): 454 x 595 x 568 mm

Amica Compacto

línea
FINE DESIGN



La combinación del estilo minimalista con la máxima usabilidad. La gama **Fine Design** ha sido diseñada para ajustarse al estilo de vida de nuestros usuarios.

Estos hornos son modernos, exclusivos y siguen el estilo inspirado en el diseño escandinavo. Una amplia gama de prácticos programadores permite a los usuarios seleccionar su propio método de control del aparato. Nuestros productos tienen estilo no solo por su diseño único, sino sobre todo gracias a la selección de materiales de alta calidad. Cuando cocinas con un horno Amica, puedes cocinar como quieras.

design by **CODE.**



- EB7521 PYRO

Inox. / 5906006559779 / 55977 / precio de referencia 389€

Horno multifunción - PIRÓLISIS



Descripción	Equipamiento	Datos técnicos
<ul style="list-style-type: none"> • Programador Ts • Sensor Control • 10 funciones de horno • Mandos ocultables • Circulación de aire caliente • Descongelación 	<ul style="list-style-type: none"> • Rejillas laterales • Guías telescópicas 1x75% • Bandeja Procook: profunda • Parrilla • Autolimpieza por pirólisis • Steam Cleaning • Puerta fácil limpieza • Luz estándar • 4 cristales en puerta • CoolDoor4 • Cristal reflectante e I-cool Front • Tabla de recetas en la puerta 	<ul style="list-style-type: none"> • Capacidad del horno: 65 l • Clase energética A • Consumo de energía para programa convencional: 0,99 kWh • Consumo de energía para programa Turbo: 0,88 kWh • Grill: 2000 W • Resistencia superior: 900 W • Resistencia inferior: 1100 W • Resistencia circular: 2000 W • Dimensiones del horno: 595 x 595 x 575 mm • Dimensiones de encastre: 560 x 560 x 600 mm • Potencia total: 2,9 kW



- EB6562 AQUA

Inox. / 5906006559786 / 55978 / precio de referencia 269€

Horno multifunción - AQUALISIS



Descripción	Equipamiento	Datos técnicos
<ul style="list-style-type: none"> • Programador Ts • Sensor Control • 8 funciones de horno • Mandos ocultables • Convección • Precalentamiento rápido • Descongelación 	<ul style="list-style-type: none"> • Rejillas laterales • Guías telescópicas 1x75% • Bandeja Procook: profunda • Parrilla • Aqualytic System • Puerta fácil limpieza • Luz estándar • 3 cristales en puerta • CoolDoor3 • Cristal reflectante • Tabla de recetas en la puerta 	<ul style="list-style-type: none"> • Capacidad del horno: 65 l • Clase energética A • Consumo de energía para programa convencional: 0,99 kWh • Consumo de energía para programa Turbo: 0,88 kWh • Grill: 2000 W • Resistencia superior: 900 W • Resistencia inferior: 1100 W • Dimensiones del horno: 595 x 595 x 575 mm • Dimensiones de encastre: 560 x 560 x 600 mm • Potencia total: 2,9 kW



Hornos multifunción - STEAM CLEANING



Descripción	Equipamiento	Datos técnicos
<ul style="list-style-type: none"> • Programador Ts • Sensor Control • 8 funciones de horno • Mandos ocultables • Convección • Precalentamiento rápido • Descongelación 	<ul style="list-style-type: none"> • Rejillas laterales • Guías telescópicas 1x75% • Bandeja Procook: profunda • Parrilla • Steam Cleaning • Puerta fácil limpieza • Luz estándar • 3 cristales en puerta • CoolDoor3 • Cristal reflectante • Tabla de recetas en la puerta 	<ul style="list-style-type: none"> • Capacidad del horno: 65 l • Clase energética A • Consumo de energía para programa convencional: 0.99 kWh • Consumo de energía para programa Turbo: 0.88 kWh • Grill: 2000 W • Resistencia superior: 900 W • Resistencia inferior: 1100 W • Dimensiones del horno: 595 x 595 x 575 mm • Dimensiones de encastre: 560 x 560 x 600 mm • Potencia total: 2.9 kW



• **EB6542WW**
Blanco / 5906006561901 / 56190
precio de referencia **259€**



• **EB6542X**
Inox. / 5906006559793 / 55979
precio de referencia **249€**



• **EB6542W**
Blanco / 5906006559809 / 55980
precio de referencia **249€**



• **EB6542B**
Negro / 5906006559816 / 55981
precio de referencia **249€**



- EB6112X

Inox. / 5906006559823 / 55982 / precio de referencia 199€

Horno convencional - STEAM CLEANING



Descripción	Equipamiento	Datos técnicos
<ul style="list-style-type: none"> • 4 funciones de horno • Mandos estándar 	<ul style="list-style-type: none"> • Bandeja Procook: profunda • Parrilla • Steam Cleaning • Puerta fácil limpieza • Luz estándar • 3 cristales en puerta • CoolDoor3 • Cristal reflectante • Tabla de recetas en la puerta 	<ul style="list-style-type: none"> • Capacidad del horno: 67 l • Clase energética A • Consumo de energía para programa convencional: 0,88 kWh • Resistencia superior: 900 W • Resistencia inferior: 1100 W • Dimensiones del horno: 595 x 595 x 575 mm • Dimensiones de encastre: 560 x 560 x 600 mm • Potencia total: 2.0 kW

línea
RETRO

Aparatos de **cocina de estilo retro** que proporcionan una atmósfera exclusiva, cálida y casi idílica a la cocina.

Estas soluciones vanguardistas han sido mejoradas con preciosos elementos, lo que significa que los aparatos de esta línea no solo cumplen perfectamente su papel práctico, sino que también se convierten en un elemento decorativo del espacio. Los electrodomésticos de la gama Retro - hornos, placas y campanas - están disponibles en dos colores: antracita y marfil con panel de control analógico.

design by **CODE.**



Hornos multifunción - STEAM CLEANING



Descripción	Equipamiento	Datos técnicos
<ul style="list-style-type: none"> • Programador T • Control mecánico • 10 funciones de horno • Mandos estándar • Circulación de aire caliente • Precalentamiento rápido • Descongelación 	<ul style="list-style-type: none"> • Rejillas laterales • Bandejas Non-Stick y Procook: profunda y plana • Parrilla • Paneles catalíticos • Steam Cleaning • Puerta fácil limpieza • Luz estándar • 3 cristales en puerta • CoolDoor3 • Cristal reflectante • Tabla de recetas en la puerta 	<ul style="list-style-type: none"> • Capacidad del horno: 65 l • Clase energética A • Consumo de energía para programa convencional: 0.99 kWh • Consumo de energía para programa Turbo: 0.88 kWh • Grill: 2000 W • Resistencia superior: 900 W • Resistencia inferior: 1100 W • Resistencia circular: 2000 W • Dimensiones del horno: 595 x 595 x 575 mm • Dimensiones de encastre: 560 x 560 x 600 mm • Potencia total: 3.1 kW



- **EBR7331WAA**

Blanco / 5906006556969 / 55696

precio de referencia **329€**



- **EBR7331AA**

Negro / 5906006556952 / 55695

precio de referencia **329€**



EB622MA+ IN



EB622BA+ IN



EB622WA+ IN

LÍNEA DE DISEÑO

	Amica PREMIUM	Amica PREMIUM	Amica PREMIUM
Color	Manhattan Beige	Black Matt	Pure White
Puerta vidrio espejo	-	-	-
I-touch Free	-	-	-
Otros colores	-	-	-

DESCRIPCIÓN

	Tty	Tty	Tty
Tipo de programador	Tty	Tty	Tty
Tipo de control	sensor	sensor	sensor
Horno vapor	-	-	-
Child Lock / bloqueo puerta	+ / -	+ / -	+ / -
Número de funciones horno	10	10	10
Programas preinstalados / programas creados por usuario	- / -	- / -	- / -
Programas de cocción al vapor	-	-	-
Libro de cocina multimedia	-	-	-
Presentación de fotos en pantalla	-	-	-
Memoria USB 8 GB	-	-	-
Mandos ocultables / retroiluminados / estándar	- / + / -	- / + / -	- / + / -
Convección / Circulación de aire caliente	+ / +	+ / +	+ / +
Pre calentamiento rápido	+	+	+
Descongelación	-	-	-
Tirador retroiluminado	+	+	+
Apertura / Cierre suave	- / +	- / +	- / +
Función ECO	+	+	+
Amplio rango de temperatura 30-280°C	+	+	+
Amplio rango de temperatura 50-280°C	-	-	-

EQUIPAMIENTO

Rejillas laterales	+	+	+
Guías telescópicas 100% / 75% extraíbles	- / 2	- / 2	- / 2
Guías telescópicas con autofreno	+	+	+
Bandejas: vidrio / galletas / plana / profunda	- / - / 1 / 1	- / - / 1 / 1	- / - / 1 / 1
Bandeja extra profunda	-	-	-
Bandeja Non-Stick / Procook	+ / +	+ / +	+ / +
Parrilla	1	1	1
Juego de planchas para asar	-	-	-
Autolimpieza por pirólisis / paneles catalíticos	- / -	- / -	- / -
Sistema Aqualytic / Limpieza al vapor	- / +	- / +	- / +
Filtro catalizador de olores	-	-	-
Puerta fácil limpieza desmontable	+	+	+
Espacio I-ligh / luz halógena / luz estándar	- / + / -	- / + / -	- / + / -
Número de cristales en puerta	3	3	3
CoolDoor4 / CoolDoor3	- / +	- / +	- / +
Cristal reflectante / I-cool Front	+ / -	+ / -	+ / -
Termosonda	+	+	+
Asador rotativo	-	-	-
Tabla de recetas en la puerta	+	+	+

DATOS TÉCNICOS

Color de cavidad	gris	gris	gris
Capacidad del horno	65	65	65
Clase energética	A+	A+	A+
Consumo energía modo convencional [kWh]	0.99	0.99	0.99
Consumo energía modo Turbo [kWh]	0.67	0.67	0.67
Grill (2000 W)	+	+	+
Resistencia superior (900 W)	+	+	+
Resistencia inferior (1100 W)	+	+	+
Resistencia circular (2000 W)	+	+	+
Dimensiones del horno (alto x ancho x fondo) [mm]	595 x 595 x 575	595 x 595 x 575	595 x 595 x 575
Dimensiones de encastre [mm]	560 x 560 x 600	560 x 560 x 600	560 x 560 x 600
Potencia total [kW]	3.1	3.1	3.1



EBI71394AA STEAM



EBI712104AA PYRO



EBI81074AA PYRO



EBI7574AA PYRO

Integra	Integra	Integra	Integra
Inox.	Inox.	Inox.	Inox.
+	+	+	+
+	+	+	+
-	-	-	-
Txp sensor	Tx sensor	Tf sensor	Ts sensor
+	-	-	-
+/-	+/-	+/-	-/-
10	10	12	10
37 / 10	37 / 20	25 / 10	- / -
16	-	-	-
+	+	-	-
+	+	-	-
+	+	-	-
- / - / -	- / - / -	- / - / -	+ / + / -
+/+	+/+	+/+	+/+
+	+	+	-
+	+	+	+
-	-	-	-
- / -	- / -	- / -	- / -
-	-	-	-
+	+	+	-
-	-	-	+
+	+	+	+
3 / 0	3 / 0	1 / 1	1 / 1
-	-	-	-
- / - / 1 / 1	- / - / 1 / 1	- / - / 1 / 1	- / - / 1 / 1
-	-	-	-
+/+	+/+	+/+	- / -
1	1	1	1
-	-	-	-
- / -	+ / -	+ / -	+ / -
+ / -	- / +	- / +	- / +
-	-	-	-
+	+	+	+
+ / - / -	+ / - / -	+ / - / -	- / - / +
3	4	4	4
- / +	+ / -	+ / -	+ / -
+ / -	+/+	+/+	+/+
+	-	-	-
-	-	+	-
+	+	+	+
gris	negro	negro	negro
65	65	65	65
A	A	A	A
0.99	0.99	0.99	0.99
0.88	0.88	0.88	0.88
+	+	+	+
+	+	+	+
+	+	+	+
+	+	+	+
595 x 595 x 575	595 x 595 x 575	595 x 595 x 575	595 x 595 x 575
560 x 560 x 600	560 x 560 x 600	560 x 560 x 600	560 x 560 x 600
3.1	3.1	3.1	3.1



EBI81074BAA



EBI8562AA



EBI8562BAA

LÍNEA DE DISEÑO	Integra	Integra	Integra
Color	Negro	Inox.	Negro
Puerta vidrio espejo	-	+	-
I-touch -Free	-	+	-
Otros colores	-	-	-
DESCRIPCIÓN			
Tipo de programador	Tf	Ts	Ts
Tipo de control	sensor	sensor	sensor
Horno vapor	-	-	-
Child Lock / bloqueo puerta	+/-	-/-	-/-
Número de funciones horno	12	10	10
Programas preinstalados / programas creados por usuario	25 / 10	- / -	- / -
Programas de cocción al vapor	-	-	-
Libro de cocina multimedia	-	-	-
Presentación de fotos en pantalla	-	-	-
Memoria USB 8 GB	-	-	-
Mandos ocultables / retroiluminados / estándar	- / - / -	+ / + / -	+ / + / -
Convección / Circulación de aire caliente	+ / +	+ / +	+ / +
Precalentamiento rápido	+	+	+
Descongelación	+	+	+
Tirador retroiluminado	-	-	-
Apertura / Cierre suave	- / -	- / -	- / -
Función ECO	-	-	-
Amplio rango de temperatura 30-280°C	+	-	-
Amplio rango de temperatura 50-280°C	-	+	+
EQUIPAMIENTO			
Rejillas laterales	+	+	+
Guías telescópicas 100% / 75% extraíbles	1 / 1	- / 2	- / 3
Guías telescópicas con autofreno	-	-	+
Bandejas: vidrio / galletas / plana / profunda	- / - / 1 / 1	- / - / 1 / 1	- / - / 1 / 1
Bandeja extra profunda	-	-	-
Bandeja Non-Stick / Procook	+ / +	+ / +	+ / +
Parrilla	1	1	1
Juego de planchas para asar	-	-	-
Autolimpieza por pirólisis / paneles catalíticos	- / -	- / -	- / -
Sistema Aqualytic / Limpieza al vapor	+ / -	+ / -	+ / -
Filtro catalizador de olores	-	-	-
Puerta fácil limpieza desmontable	+	+	+
Espacio I-ligh / luz halógena / luz estándar	+ / - / -	- / - / +	- / - / +
Número de cristales en puerta	3	3	3
CoolDoor4 / CoolDoor3	- / +	- / +	- / +
Cristal reflectante / I-cool Front	+ / +	+ / -	+ / -
Termosonda	+	-	-
Asador rotativo	+	+	+
Tabla de recetas en la puerta	+	+	+
DATOS TÉCNICOS			
Color de cavidad	gris	gris	gris
Capacidad del horno	65	65	65
Clase energética	A	A	A
Consumo energía modo convencional [kWh]	0.99	0.99	0.99
Consumo energía modo Turbo [kWh]	0.88	0.88	0.88
Grill (2000 W)	+	+	+
Resistencia superior (900 W)	+	+	+
Resistencia inferior (1100 W)	+	+	+
Resistencia circular (2000 W)	+	+	+
Dimensiones del horno (alto x ancho x fondo) [mm]	595 x 595 x 575	595 x 595 x 575	595 x 595 x 575
Dimensiones de encastre [mm]	560 x 560 x 600	560 x 560 x 600	560 x 560 x 600
Potencia total [kW]	3.1	3.1	3.1



EB18564WAA

Integra

Blanco

-

-

-

Ts
sensor

-

-/-

10

-/-

-

-

-

-

+ / + / -

+ / +

+

+

-

-/-

-

-

+

+

- / 2

+

- / - / 1 / 1

-

+ / +

1

-

- / -

+ / -

-

+

+ / - / -

3

- / +

+ / +

-

+

+

gris

65

A

0.99

0.88

+

+

+

+

595 x 595 x 575

560 x 560 x 600

3.1



EB7521 PYRO

Fine

Inox.

-

-

-

Ts
sensor

-

- / -

10

- / -

-

-

-

-

+ / - / -

+ / +

-

+

-

- / -

-

-

+

+

- / 1

-

- / - / - / 1

-

- / +

1

-

+ / -

- / +

-

+

- / - / +

4

+ / -

+ / +

-

-

+

negro

65

A

0.99

0.88

+

+

+

+

595 x 595 x 575

560 x 560 x 600

2.9



EB6562 AQUA

Fine

Inox.

-

-

-

Ts
sensor

-

- / -

8

- / -

-

-

-

-

+ / - / -

+ / -

+

+

-

- / -

-

-

+

+

- / 1

-

- / - / - / 1

-

- / +

1

-

- / -

+ / -

-

+

- / - / +

3

- / +

+ / -

-

-

+

gris

65

A

0.99

0.88

+

+

+

-

595 x 595 x 575

560 x 560 x 600

2.9



EB6542WW

Fine

Blanco

-

-

-

Ts
sensor

-

- / -

8

- / -

-

-

-

-

+ / - / -

+ / -

+

+

-

- / -

-

-

+

+

- / 1

-

- / - / - / 1

-

- / +

1

-

- / -

- / +

-

+

- / - / +

3

- / +

+ / -

-

-

+

gris

65

A

0.99

0.88

+

+

+

-

595 x 595 x 575

560 x 560 x 600

2.9



EB6542X



EB6542W



EB6542B

LÍNEA DE DISEÑO

	Fine	Fine	Fine
Color	Inox.	Blanco	Negro
Puerta vidrio espejo	-	-	-
I-touch Free	-	-	-
Otros colores	-	-	-

DESCRIPCIÓN

	Ts	Ts	Ts
Tipo de programador	Ts	Ts	Ts
Tipo de control	sensor	sensor	sensor
Horno vapor	-	-	-
Child Lock / cierre puerta	- / -	- / -	- / -
Número de funciones de horno	8	8	8
Programas preinstalados / programas creados por usuario	- / -	- / -	- / -
Libro de cocina	-	-	-
Presentación de fotos en pantalla	-	-	-
Memoria USB 8 GB	-	-	-
Mandos ocultables / retroiluminados / estándar	+ / - / -	+ / - / -	+ / - / -
Convección / Circulación de aire caliente	+ / -	+ / -	+ / -
Pre calentamiento rápido	+	+	+
Descongelación	+	+	+
Tirador retroiluminado	-	-	-
Soft Close	- / -	- / -	- / -
Función ECO	-	-	-
Amplio rango de temperatura 30-280°C	-	-	-
Amplio rango de temperatura 50-280°C	+	+	+

EQUIPAMIENTO

Rejillas laterales	+	+	+
Guías telescópicas / número de niveles	- / 1	- / 1	- / 1
Guías telescópicas con freno	-	-	-
Bandejas: vidrio / galletas / plana / profunda	- / - / - / 1	- / - / - / 1	- / - / - / 1
Bandeja muy profunda	-	-	-
Bandeja Non-Stick / Procook	- / +	- / +	- / +
Parrilla	1	1	1
Grill Pan Set	-	-	-
Autolimpieza por pirólisis / paneles catalíticos	- / -	- / -	- / -
Sistema Aqualytic / Steam Cleaning	- / +	- / +	- / +
Smell catalyst	-	-	-
Puerta fácil limpieza	+	+	+
I-light Space / luz halógena / luz estándar	- / - / +	- / - / +	- / - / +
Número de cristales en puerta	3	3	3
CoolDoor4 / CoolDoor3	- / +	- / +	- / +
Cristal reflectante / I-cool Front	+ / -	+ / -	+ / -
Termosonda	-	-	-
Asador rotativo	-	-	-
Tabla de recetas en la puerta	+	+	+

DATOS TÉCNICOS

Color de cavidad	gris	gris	gris
Capacidad del horno	65	65	65
Clase energética	A	A	A
Consumo de energía para programa convencional	0.99	0.99	0.99
Consumo de energía para programa Turbo	0.88	0.88	0.88
Grill (2000 W)	+	+	+
Resistencia superior (900 W)	+	+	+
Resistencia inferior (1100 W)	+	+	+
Resistencia circular (2000 W)	-	-	-
Dimensiones del horno (alto x ancho x fondo mm)	595 x 595 x 575	595 x 595 x 575	595 x 595 x 575
Dimensiones de encastre (mm)	560 x 560 x 600	560 x 560 x 600	560 x 560 x 600
Potencia total (kW)	2.9	2.9	2.9



EB6112X

Fine



EBR7331WAA

Retro



EBR7331AA

Retro

Inox.	Blanco	Negro
-	-	-
-	-	-
-	-	-
-	T	T
-	mecánico	mecánico
-	-	-
-/-	-/-	-/-
4	10	10
-/-	-/-	-/-
-	-	-
-	-	-
-	-	-
-/-/+	-/-/+	-/-/+
-/-	+/+	+/+
-	+	+
-	+	+
-	-	-
-/-	-/-	-/-
-	-	-
-	-	-
-	+	+
-/-	-/-	-/-
-	-	-
-/-/-/1	-/-/1/1	-/-/1/1
-	-	-
-/+	+/+	+/+
1	1	1
-	-	-
-/-	-/+	-/+
-/+	-/+	-/+
-	-	-
+	+	+
-/-/+	-/-/+	-/-/+
3	3	3
-/+	-/+	-/+
+/-	+/-	+/-
-	-	-
-	-	-
+	+	+
gris	gris	gris
67	65	65
A	A	A
0.88	0.99	0.99
-	0.88	0.88
-	+	+
+	+	+
+	+	+
-	+	+
595 x 595 x 575	595 x 595 x 575	595 x 595 x 575
560 x 560 x 600	560 x 560 x 600	560 x 560 x 600
2.0	3.1	3.1



AMMB44E1GCI

Integra Compacto

LÍNEA DE DISEÑO

Tipo de producto: encastre / libre instalación

+ / -

Color

Plata con detalles: pure inox., vidrio negro

PRESTACIONES

Tipo de control

control electrónico: sensors

Tipo de display

display LED rojo

Número de programas

5

Número de programas automáticos

13

Reloj electrónico [min]

95

Tipo de apertura

apertura tirador

Superficie interior

inox

EQUIPAMIENTO

Grill

+

Tipo de grill

grill convencional

Función Combigrill

+

Circulación de aire caliente

+

Sistema Multi Wave

+

Quick Start

+

Child Lock

+

Descongelación de tiempo / peso

+ / +

Accesorios

bandeja vidrio, parrilla

Parrilla de metal

+

Diámetro del plato (mm)

360

DATOS TÉCNICOS

Capacidad (l)

44

Potencia nominal (W)

3350

Potencia del microondas (W)

900

Potencia de grill (W)

1750

Nivel de ruido (dB(A)/1pW)

63

Dimensiones (A x A x F)

454x595x568

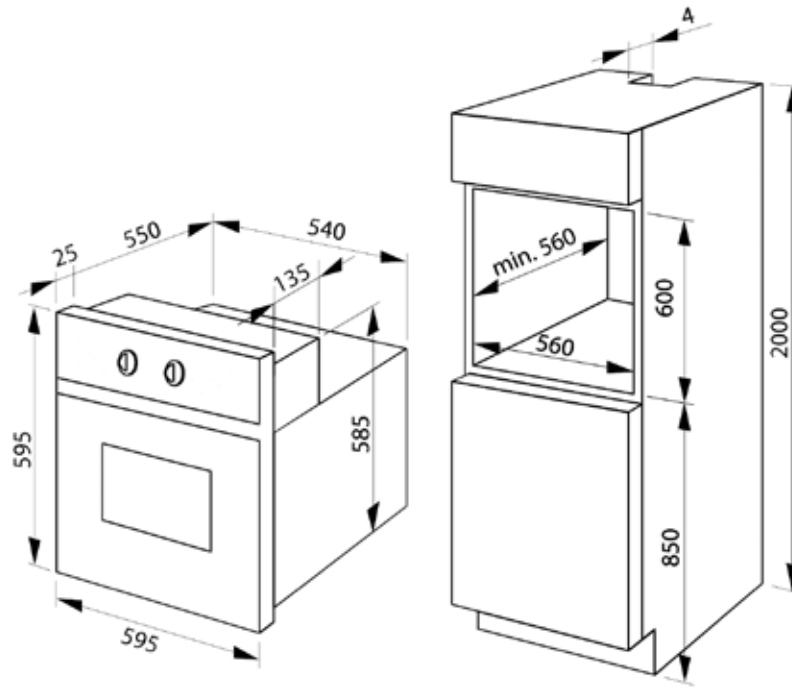

Premium

- EB622MA+ IN
- EB622BA+ IN
- EB622WA+ IN

Integra

- EBI712104AA PYRO
- EBI81074AA PYRO
- EBI7574AA PYRO
- EBI71394AA STEAM
 - EBI81074BAA
 - EBI8562AA
 - EBI8562BAA
 - EBI8564WAA

Fine

- EB7521 PYRO
- EB6562 AQUA
- EB6542WW
 - EB6542X
 - EB6542W
 - EB6542B
 - EB6112X

Retro

- EBR7331AA
- EBR7331WAA

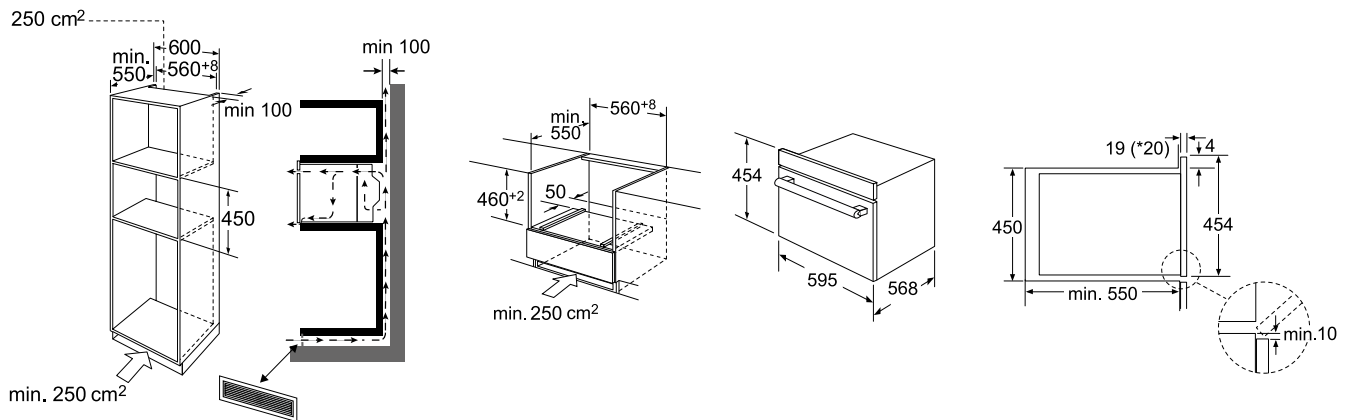

- AMMB44E1GCI